



LATTAS
FURNITURE SOLUTIONS



ΠΑΙΔΙΚΑ - ΝΕΑΝΙΚΑ ΕΠΙΠΛΑ
ΣΕΙΡΑ FIT

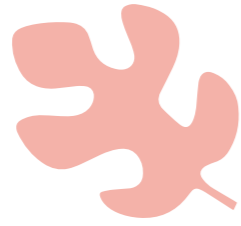
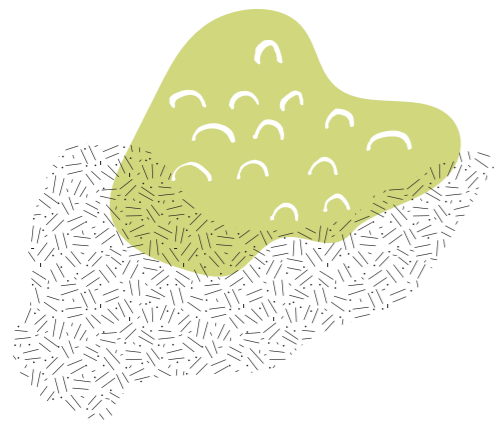

LATTAS
FURNITURE SOLUTIONS

ΘΕΛΩ**ΕΝΑ****ΔΩΜΑΤΙΟ****ΠΟΥ ΝΑ****ΜΕΓΑΛΩΝΕΙ****ΜΑΖΙ ΜΟΥ**

Φιλοσοφία

Ένα παιδί που μεγαλώνει βρίσκεται σε ένα θαυμάσιο ταξίδι και ο χώρος όπου αυτό συμβαίνει είναι απολύτως σημαντικός. Με τις συλλογές μας, δημιουργούμε έναν πολύχρωμο, παιχνιδιάρικο κόσμο, γερά χτισμένο γύρω από τις ανάγκες όσων τον κατοικούν. Σχεδιάζουμε λύσεις οι οποίες μεταμορφώνονται και συνοδεύουν κάθε παιδί-έφηβο σε κάθε στάδιο της ζωής του.

Σκεφτόμαστε το κάθε υπνοδωμάτιο σαν παραμύθι, όπου πηγή έμπνευσης για τα χρώματα και τα σχήματα είναι η φύση. Ένα παραμύθι που τονίζεται με αξεσουάρ, ταπετσαρίες, υφάσματα και αυτοκόλλητα τα οποία προσθέτουν χαρακτήρα και προσωπικότητα στην αφήγηση. Λαμβάνουμε πολύ σοβαρά υπόψιν μας την ποιότητα και την ασφάλεια. Κατασκευάζουμε όλα μας τα έπιπλα στην Ελλάδα και εγγυόμαστε για την ποιότητα και την αντοχή στον χρόνο, εξασφαλίζοντας ότι κάθε χώρος θα είναι ιδανικός για κάθε παιδί - έφηβο.

Ιδέες

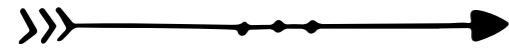

ΣΧΕΔΙΑΣΜΟΣ

Με έμπνευση από το ελεύθερο πνεύμα των παιδιών και των εφήβων προσπαθούμε να λάβουμε υπόψιν τις σκέψεις τους και σχεδιάζουμε χώρους όπως θα το έκαναν μόνοι τους.



ΣΥΝΑΙΣΘΗΜΑΤΑ

Το υπνοδωμάτιο είναι ένα παραμύθι. Τα έπιπλα, τα συμπληρωματικά αξεσουάρ και τα χρώματα είναι στοιχεία μιας μοναδικής, προσωπικής αφήγησης, που περιγράφει το χαρακτήρα κάθε παιδιού και εφήβου.



ΧΡΩΜΑ

Όπως και στη φαντασία μας, το χρώμα είναι μια μόνιμη παρουσία στη ζωή μας.



ΕΥΕΛΙΞΙΑ

Τα παιδιά και οι έφηβοι μεγαλώνουν μαζί με τις ανάγκες, τη φλόγα και τις προτιμήσεις τους, όπως και το υπνοδωμάτιο τους, το οποίο αναπτύσσεται και μεταμορφώνεται μαζί τους.

ΤΕΛΕΙΟΤΗΤΑ

Σχεδιάζουμε χώρους για τον υπέροχο κόσμο των παιδιών και των εφήβων.



Περιεχόμενα

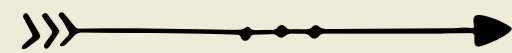

#ΦΙΛΟΣΟΦΙΑ 4



#ΙΔΕΕΣ 6



#ΠΑΙΔΙΚΟ ΝΕΑΝΙΚΟ ΔΩΜΑΤΙΟ 12

#ΚΡΕΒΑΤΙΑ 82



#ΚΟΥΚΕΤΕΣ 90

#ΚΟΜΟΔΙΝΑ 92



#ΒΙΒΛΙΟΘΗΚΕΣ 94

#ΓΡΑΦΕΙΑ 98



#ΣΥΜΠΛΗΡΩΜΑΤΙΚΑ ΕΠΙΠΛΑ 100

#ΧΡΩΜΑΤΟΛΟΓΙΟ 104



ΤΟ ΔΩΜΑΤΙΟ ΜΟΥ

ζωγραφίζω, παίζω, μαθαίνω



ΤΟ ΒΑΣΙΛΕΙΟ ΜΟΥ

σπουδάζω, ποστάρω, σερφάρω



Καρδούλα Δωμάτιο Ν.1

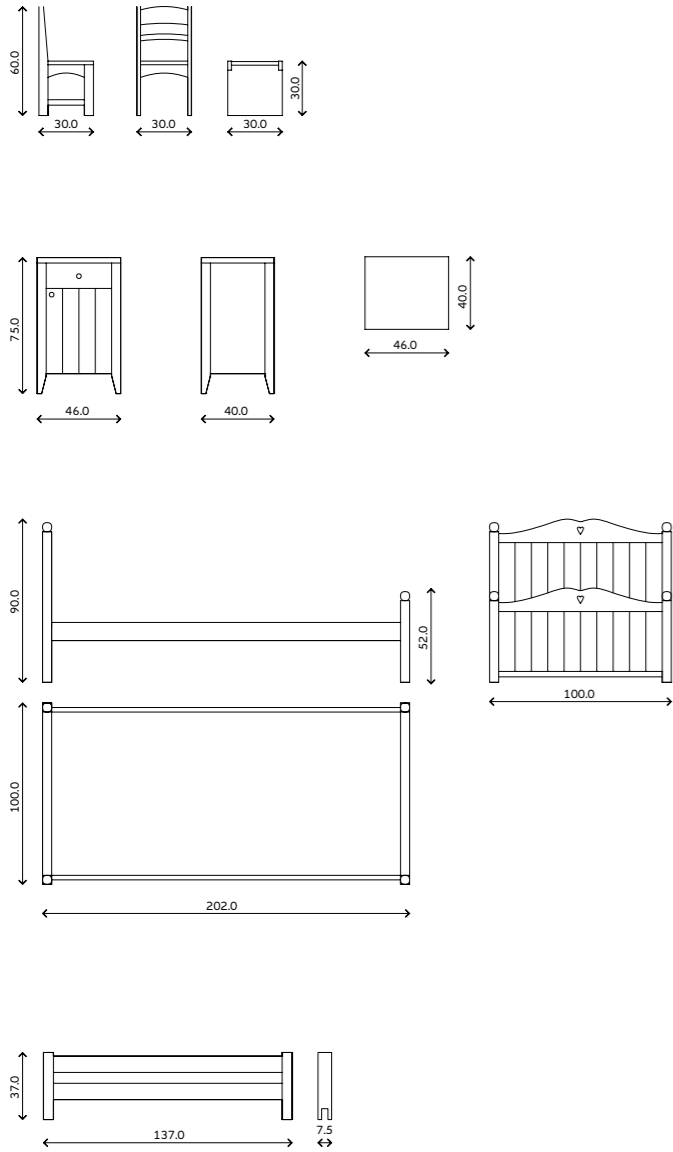

Προδιαγραφές κατασκευής

1. Οι τραβέρσες και τα πλαίσια του κρεβατιού και ο σκελετός του κομοδίνου είναι κατασκευασμένα από μασίφ ξύλο πεύκου.
2. Οι ταμπλάδες του κρεβατιού και οι μετώπες του κομοδίνου είναι κατασκευασμένα από MDF-C/B επενδεδυμένο με καπλαμά δεσποτάκι.
3. Ο σκελετός από το καρεκλάκι είναι κατασκευασμένος από μασίφ ξύλο οξιάς και το κάθισμα του από κόντρα πλακέ.
4. Στο κρεβάτι μπορούν να τοποθετηθούν τροχήλατα συρτάρια αποθήκευσης, συρόμενος μηχανισμός δεύτερου κρεβατιού ή να κατασκευαστεί αποθηκευτικός χώρος τύπου μπαούλου.
5. Το κρεβάτι μπορεί να κατασκευαστεί και ως διώροφο.
6. Η πόρτα του κομοδίνου μπορεί να παραχθεί χωρίς κάθετες ρίγες ή με πρόσθετο ταμπλαδάκι.
7. Οι μεντεσέδες στην πόρτα του κομοδίνου διαθέτουν σύστημα φρένου soft closed.
8. Μεγάλη γκάμα αποχρώσεων.



11. POZ
ENTONO



14. POZ
ΑΠΑΛΟ



19. ΜΩΒ
ΑΠΑΛΟ



37. ΕΚΡΟΥ

Καρδούλα Δωμάτιο Ν.1



Καρδούλα Δωμάτιο Ν.2



Δωμάτιο Manhattan



Προδιαγραφές κατασκευής

1. Τα κρεβάτι και ο σκελετός του γραφείου και των βιβλιοθηκών είναι κατασκευασμένα από μασίφ ξύλο πεύκου.
2. Οι μετώπες των συρταριών και το καπάκι του γραφείου, τα ράφια, τα πορτάκια και τα πλαίσια των βιβλιοθηκών και το κρεμαστό ράφι είναι κατασκευασμένα από MDF ή C/B επενδεδυμένο με καπλαμά δεσποτάκι.
3. Τα κυβάρια-συρταράκια των βιβλιοθηκών είναι κατασκευασμένα από κόντρα πλακέ σημύδα.
4. Ο σκελετός της καρέκλας είναι κατασκευασμένος από μασίφ ξύλο οξιάς και το κάθισμά της από κόντρα πλακέ.
5. Οι μετώπες των συρταριών αποθήκευσης είναι κατασκευασμένες από MDF επενδεδυμένο με καπλαμά δεσποτάκι και τα πλαίσια τους από μελαμίνη.
6. Στο κρεβάτι μπορεί να τοποθετηθεί συρόμενος μηχανισμός δεύτερου κρεβατιού, διαφορετικού τύπου συρτάρια αποθήκευσης με καπάκια και μηχανισμό αμορτισέρ ή να κατασκευαστεί αποθηκευτικός χώρος τύπου μπουλού.
7. Το κρεβάτι μπορεί να κατασκευαστεί και ως διώροφο.
8. Τα πορτάκια της βιβλιοθήκης μπορούν να τοποθετηθούν σε όποια θέση επιθυμούμε ή στη θέση τους να τοποθετηθούν συρτάρια.
9. Οι μεντεσέδες στις πόρτες διαθέτουν σύστημα φρένου soft closed και τα μεταλλικά πλαίσια των συρταριών του γραφείου είναι metabox BLUM.
10. Τα συρτάρια στο γραφείο μπορούν να έχουν κάθετες ρίγες ή όχι.
11. Μεγάλη γκάμα αποχρώσεων.

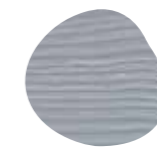

39. ΜΠΕΖ

7040. ΓΚΡΙ
ΑΝΟΙΧΤΟ

Δωμάτιο Manhattan





Ναπολέων Δωμάτιο Ν.1

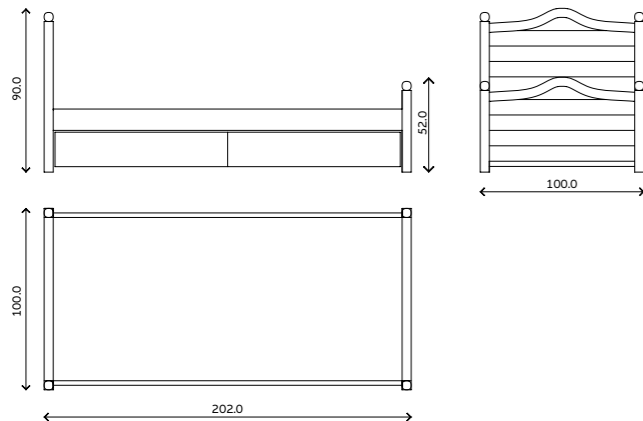
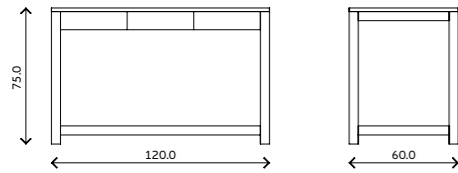
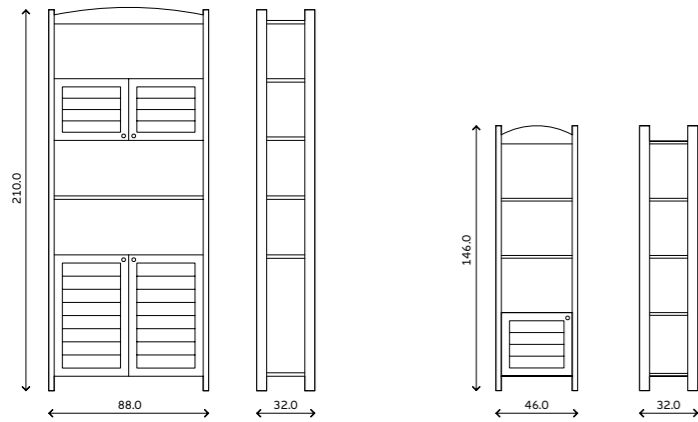

Προδιαγραφές κατασκευής

1. Οι τραβέρσες και τα πλαίσια του κρεβατιού και ο σκελετός γραφείου και των βιβλιοθηκών είναι κατασκευασμένα από μασίφ ξύλο πεύκου.
2. Οι ταμπλάδες του κρεβατιού και οι μετώπες των συρταριών του γραφείου, τα πορτάκια, τα ράφια και τα πλαίσια των βιβλιοθηκών είναι κατασκευασμένα από MDF-C/B επενδεδυμένο με καπλάμα δεσποτάκι.
3. Τα κυβάρια-συρταράκια των βιβλιοθηκών είναι κατασκευασμένα από κόντρα πλακέ σημύδα.
4. Στο κρεβάτι μπορούν να τοποθετηθούν τροχήλατα συρτάρια αποθήκευσης, συρόμενος μηχανισμός δεύτερου κρεβατιού ή να κατασκευαστεί αποθηκευτικός χώρος τύπου μπουλού.
5. Το κρεβάτι μπορεί να κατασκευαστεί και ως διώροφο.
6. Οι κουκουνάρες σε κεφαλάρι και ποδαρικό μπορούν να αφαιρεθούν όπως επίσης και τα πρόσθετα ταμπλαδάκια των βιβλιοθηκών.
7. Οι πόρτες της βιβλιοθήκης μπορούν να τοποθετηθούν σε όποια θέση επιθυμούμε ή στη θέση τους να τοποθετηθούν συρτάρια.
8. Τα συρτάρια του γραφείου παράγονται με ή χωρίς κάθετες ρίγες.
9. Οι μεντεσέδες στις πόρτες διαθέτουν σύστημα φρένου soft closed και τα μεταλλικά πλαίσια των συρταριών του γραφείου είναι metabox BLUM.
10. Μεγάλη γκάμα αποχρώσεων.



7. ΛΑΧΑΝΙ

14. ΡΟΖ
ΑΠΑΛΟ

37. ΕΚΡΟΥ

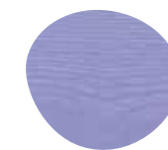

0228. ΛΙΛΑ



Ναπολέον Δωμάτιο Ν.2

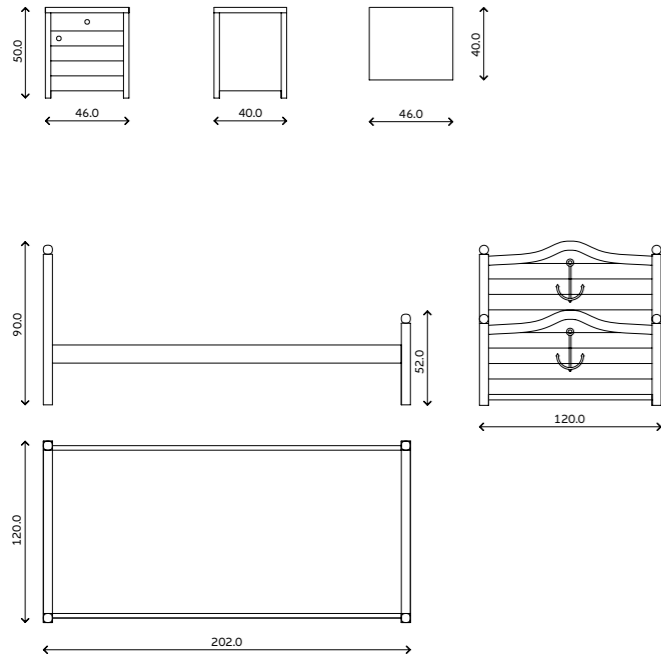

Προδιαγραφές κατασκευής

1. Οι τραβέρσες και τα πλαίσια του κρεβατιού και ο σκελετός του κομοδίνου είναι κατασκευασμένα από μασίφ ξύλο πεύκου.
2. Οι ταμπλάδες του κρεβατιού και οι μετώπες του κομοδίνου είναι κατασκευασμένα από MDF-C/B επενδεδυμένο με καπλαμά δεσποτάκι.
3. Στο κρεβάτι μπορούν να τοποθετηθούν τροχήλατα συρτάρια αποθήκευσης, συρόμενος μηχανισμός δεύτερου κρεβατιού ή να κατασκευαστεί αποθηκευτικός χώρος τύπου μπουλού.
4. Το κρεβάτι μπορεί να κατασκευαστεί και ως διώροφο.
5. Οι κουκουνάρες σε κεφαλάρι και ποδαρικό μπορούν να αφαιρεθούν, όπως επίσης και οι διακοσμητικές άγκυρες.
6. Οι μεντεσέδες στις πόρτες διαθέτουν σύστημα φρένου soft closed.
7. Μεγάλη γκάμα αποχρώσεων.



1. ΛΕΥΚΟ

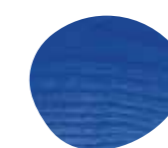

21. ΜΠΛΕ



23. ΘΑΛΑΣΣΙ



Ναπολέων Καναπές

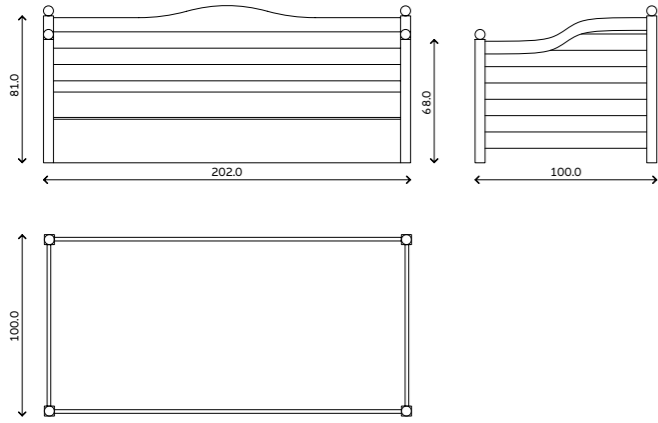

Προδιαγραφές κατασκευής

1. Οι τραβέρσες και τα πλαίσια του καναπέ είναι κατασκευασμένα από μασίφ ξύλο πεύκου.
2. Οι ταμπλάδες του καναπέ είναι κατασκευασμένοι από MDF-C/B επενδεδυμένο με καπλαμά δεσποτάκι.
3. Στη θέση του συρόμενου μηχανισμού υπάρχει δυνατότητα τοποθέτησης συρταριών αποθήκευσης.
4. Οι κουκουνάρες μπορούν να αφαιρεθούν.
5. Μεγάλη γκάμα αποχρώσεων.



14. ΡΟΖ
ΑΠΑΛΟ



18. ΜΟΒ
ΛΙΛΑ



Δωμάτιο Ίριδα

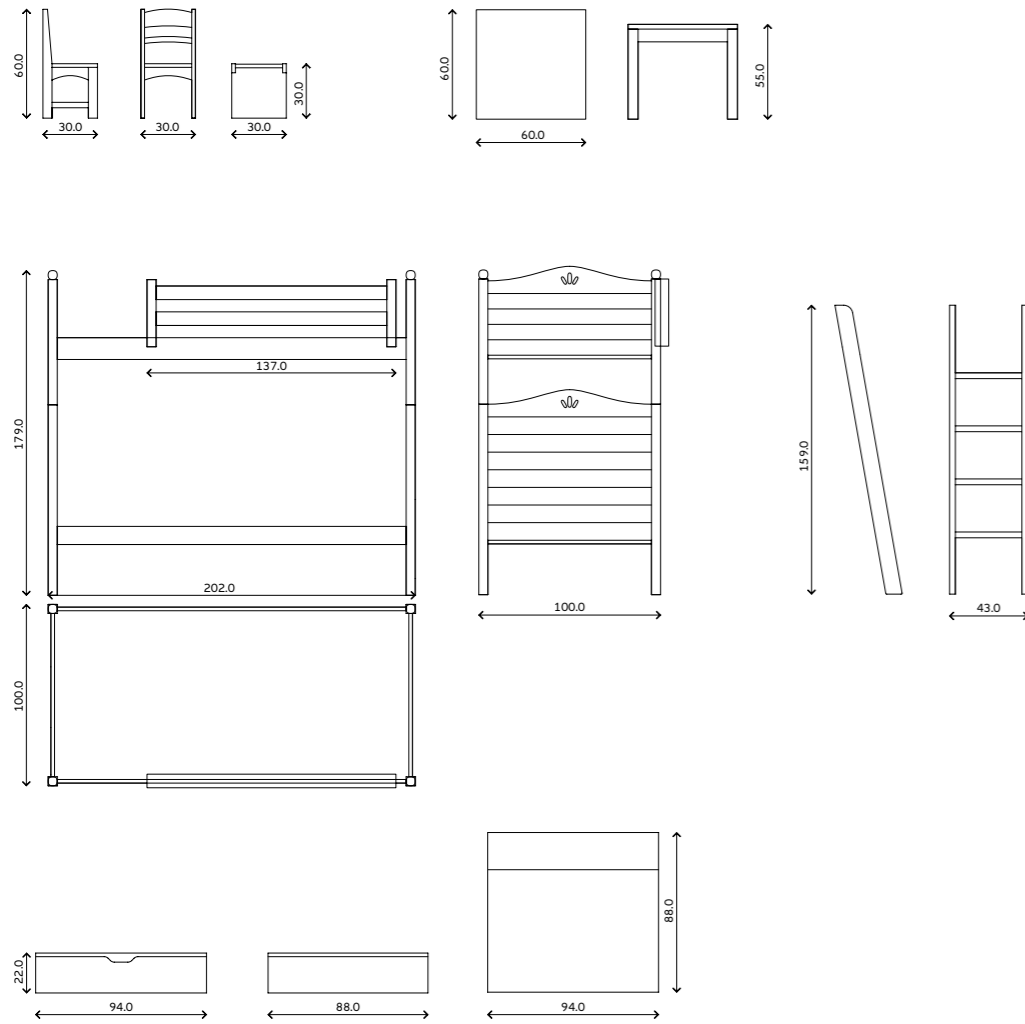

Προδιαγραφές κατασκευής

1. Τα πλαίσια και οι τραβέρσες των κρεβατιών του διωρόφου, οι σκελετοί από το τραπέζι, το προστατευτικό και η σκάλα είναι κατασκευασμένα από μασίφ ξύλο πεύκου.
2. Οι ταμπλάδες των κρεβατιών και τα τροχήλατα συρτάρια αποθήκευσης είναι κατασκευασμένα από MDF ή C/B επενδεδυμένο με καπλαμά δεσποτάκι.
3. Το κάθισμα στο καρεκλάκι είναι κατασκευασμένο από κόντρα πλακέ και ο σκελετός από μασίφ ξύλο οξιάς.
4. Στο διώροφο μπορεί να τοποθετηθεί συρόμενος μηχανισμός δεύτερου κρεβατιού, διαφορετικού τύπου συρτάρια ή να κατασκευαστεί αποθηκευτικός χώρος τύπου μπουλού.
5. Μεγάλη γκάμα αποχρώσεων.



1. ΛΕΥΚΟ



4. ΜΟΥΣΤΑΡΔΙ

22. ΜΠΛΕ
ΑΝΟΙΧΤΟ

37. ΕΚΡΟΥ

Δωμάτιο Ίριδα



Κύμα Δωμάτιο Ν.1

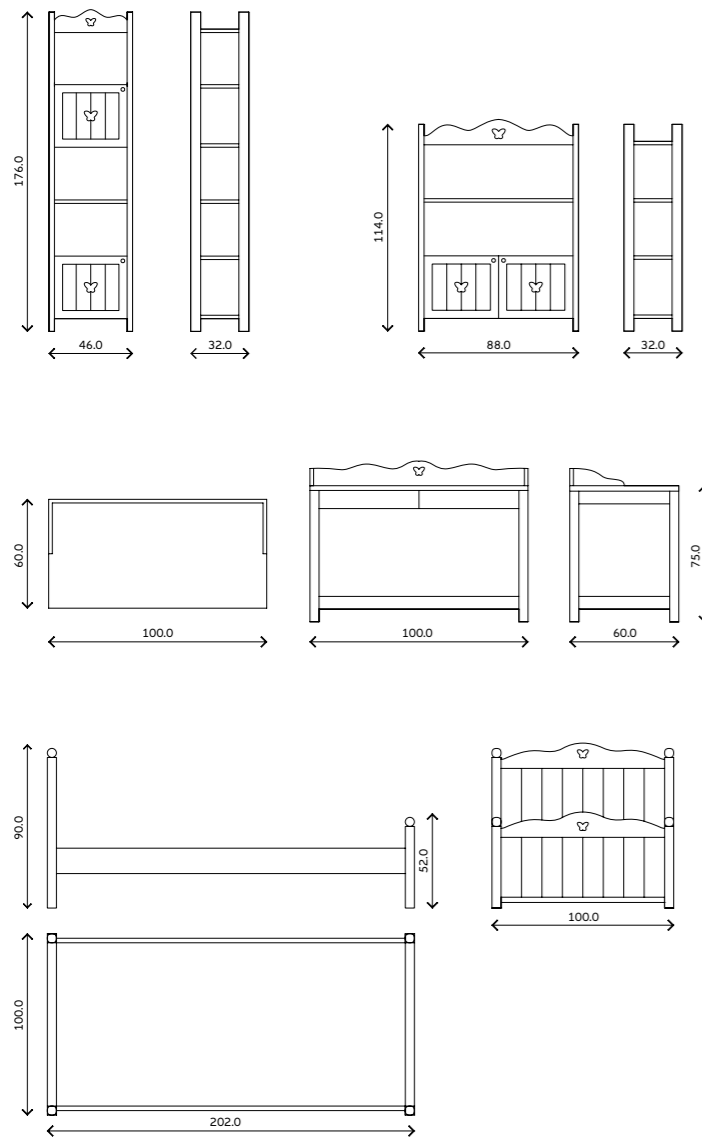

Προδιαγραφές κατασκευής

1. Οι τραβέρσες και τα πλαίσια του κρεβατιού και ο σκελετός του γραφείου και των βιβλιοθηκών είναι κατασκευασμένα από μασίφ ξύλο πεύκου.
2. Οι ταμπλάδες του κρεβατιού, τα πορτάκια, τα ράφια και τα πλαίσια των βιβλιοθηκών, οι μετώπες των συρταριών και το καπάκι του γραφείου και το κρεμαστό ράφι είναι κατασκευασμένα από MDF-C/B επενδεδυμένο με καπλαμά δεσποτάκι.
3. Ο σκελετός της καρέκλας είναι κατασκευασμένος από μασίφ ξύλο οξιάς και το κάθισμά της από κόντρα πλακέ.
4. Στο κρεβάτι μπορούν να τοποθετηθούν τροχήλατα συρτάρια αποθήκευσης, συρόμενος μηχανισμός δεύτερου κρεβατιού ή να κατασκευαστεί αποθηκευτικός χώρος τύπου μπαούλο.
5. Το κρεβάτι μπορεί να κατασκευαστεί και ως διώροφο.
6. Οι κουκουνάρες σε κεφαλάρι και ποδαρικό μπορούν να αφαιρεθούν καθώς επίσης και τα πρόσθετα ταμπλαδάκια στα πορτάκια των βιβλιοθηκών.
7. Το διακοσμητικό περιμετρικό του γραφείου μπορεί να αφαιρεθεί ή να τοποθετηθεί άλλο σχέδιο.
8. Τα συρτάρια του γραφείου παράγονται με ή χωρίς κάθετες ρίγες.
9. Οι μεντεσέδες στις πόρτες διαθέτουν σύστημα φρένου soft closed και τα μεταλλικά πλαίσια των συρταριών του γραφείου είναι metabox BLUM.
10. Μεγάλη γκάμα αποχρώσεων



11. POZ
ENTONO



12. POZ



14. POZ
ΑΠΑΛΟ



19. ΜΩΒ
ΑΠΑΛΟ



20. ΜΩΒ





Κύμα Δωμάτιο N.2

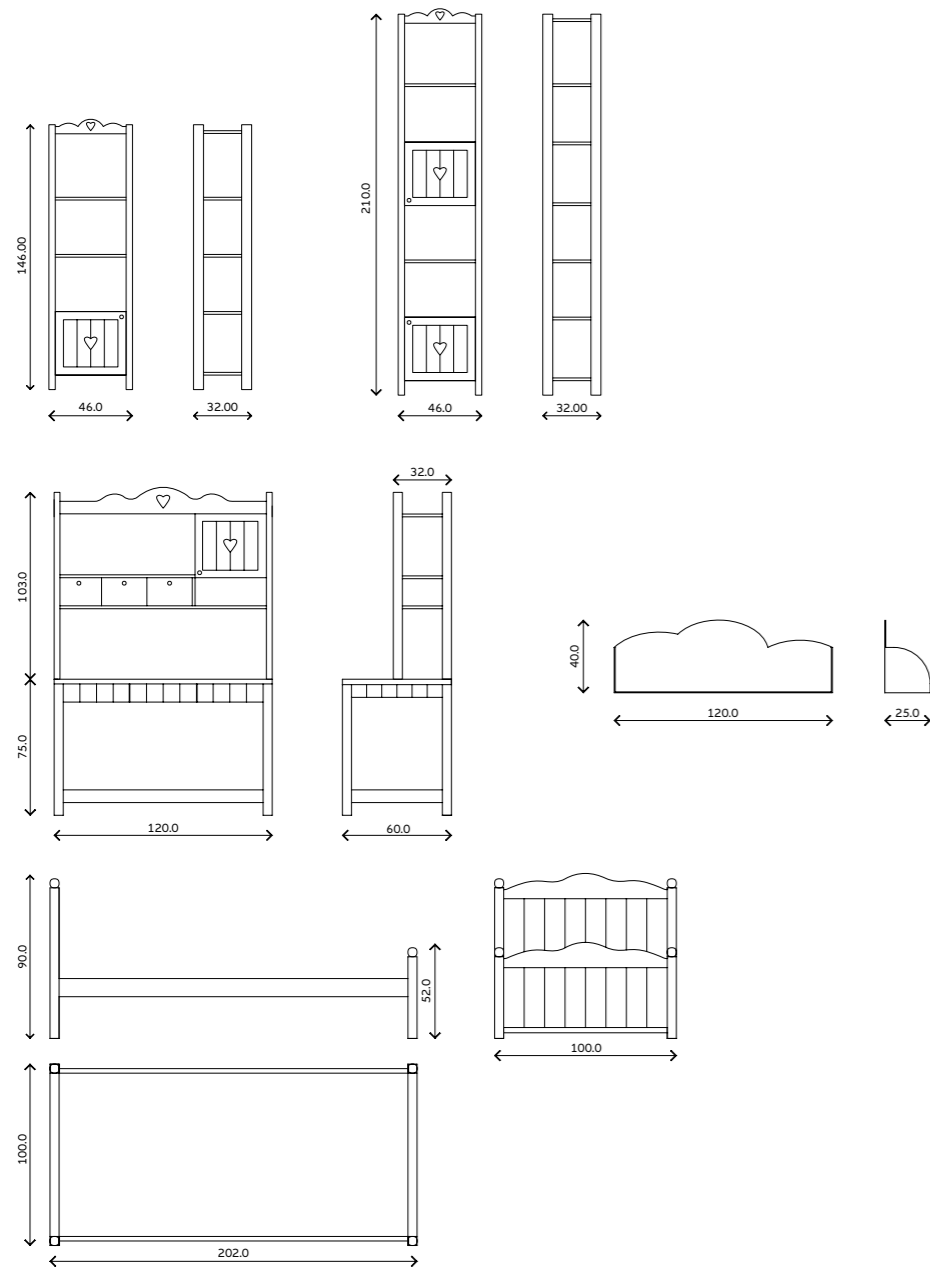

Προδιαγραφές κατασκευής

1. Οι τραβέρσες και τα πλαίσια του κρεβατιού και ο σκελετός του γραφείου και των βιβλιοθηκών είναι κατασκευασμένα από μασίφ ξύλο πεύκου.
2. Οι ταμπλάδες του κρεβατιού, τα πορτάκια, τα ράφια και τα πλαίσια των βιβλιοθηκών, οι μετώπες των συρταριών και το καπάκι του γραφείου και το κρεμαστό ράφι είναι κατασκευασμένα από MDF-C/B επενδεδυμένο με καπλαμά δεσποτάκι.
3. Τα κυβάρια-συρταράκια των βιβλιοθηκών είναι κατασκευασμένα από κόντρα πλακέ σημύδα.
4. Στο κρεβάτι μπορούν να τοποθετηθούν τροχήλατα συρτάρια αποθήκευσης, συρόμενος μηχανισμός δεύτερου κρεβατιού ή να κατασκευαστεί αποθηκευτικός χώρος τύπου μπαούλο.
5. Το κρεβάτι μπορεί να κατασκευαστεί και ως διώροφο.
6. Οι κουκουνάρες σε κεφαλάρι και ποδαρικό μπορούν να αφαιρεθούν καθώς επίσης και τα πρόσθετα ταμπλαδάκια στα πορτάκια των βιβλιοθηκών.
7. Οι διακοσμητικές καρδούλες στις βιβλιοθήκες μπορούν να αφαιρεθούν ή να τοποθετηθεί διακοσμητικό με άλλο σχέδιο.
8. Τα συρτάρια του γραφείου παράγονται με ή χωρίς κάθετες ρίγες.
9. Οι μεντεσέδες στις πόρτες διαθέτουν σύστημα φρένου soft closed και τα μεταλλικά πλαίσια των συρταριών του γραφείου είναι metabox BLUM.
10. Μεγάλη γκάμα αποχρώσεων.



11. POZ
ENTONO



14. POZ
ΑΠΑΛΟ



7040. ΓΚΡΙ
ΑΝΟΙΧΤΟ



Δωμάτιο Άλφα

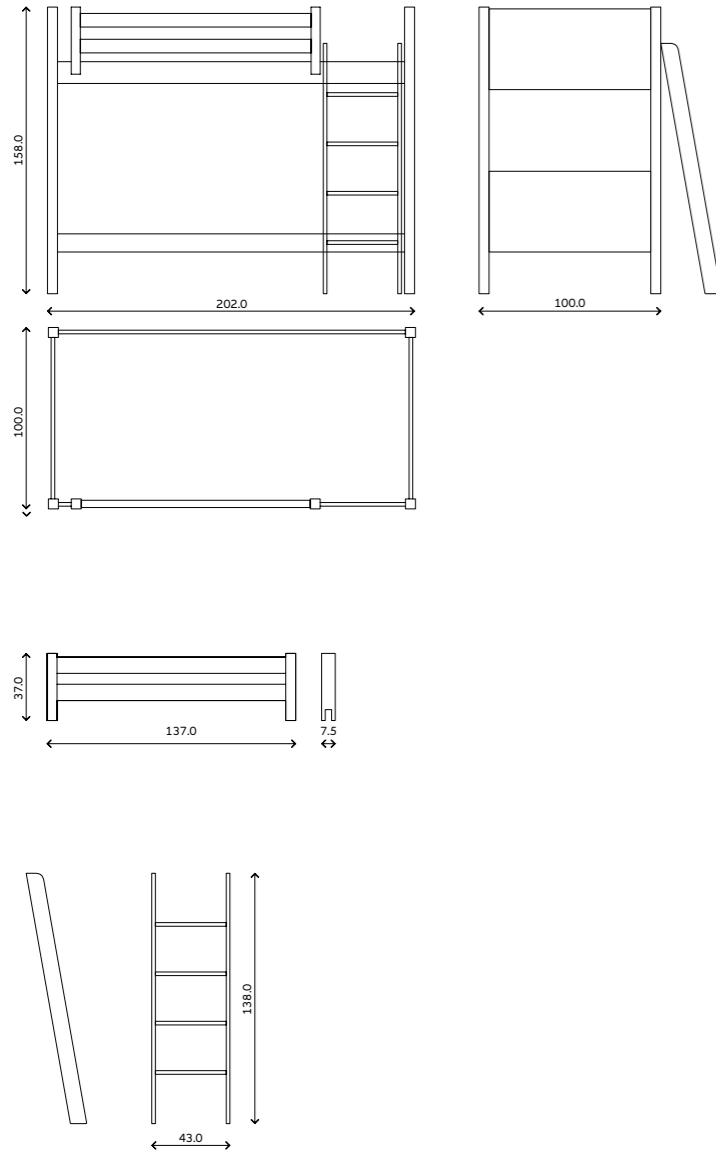

Προδιαγραφές κατασκευής

1. Ο σκελετός του κρεβατιού, το προστατευτικό και η σκάλα είναι κατασκευασμένα από μασίφ ξύλο πεύκου.
2. Οι ταμπλάδες του κρεβατιού είναι κατασκευασμένοι από MDF ή C/B επενδεδυμένο με καπλαμά δεσποτάκι.
3. Στο κρεβάτι μπορεί να τοποθετηθεί συρόμενος μηχανισμός δεύτερου κρεβατιού, τροχήλατα συρτάρια αποθήκευσης ή να κατασκευαστεί αποθηκευτικός χώρος τύπου μπαούλο.
4. Μεγάλη γκάμα αποχρώσεων.



3. ΠΟΡΤΟΚΑΛΙ

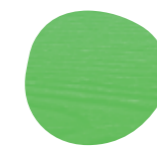

6. ΠΡΑΣΙΝΟ



37. ΕΚΡΟΥ



Δωμάτιο Μπάρες

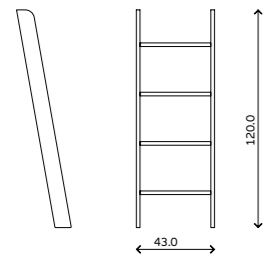
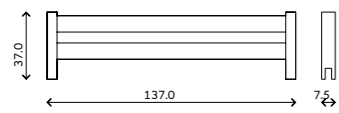
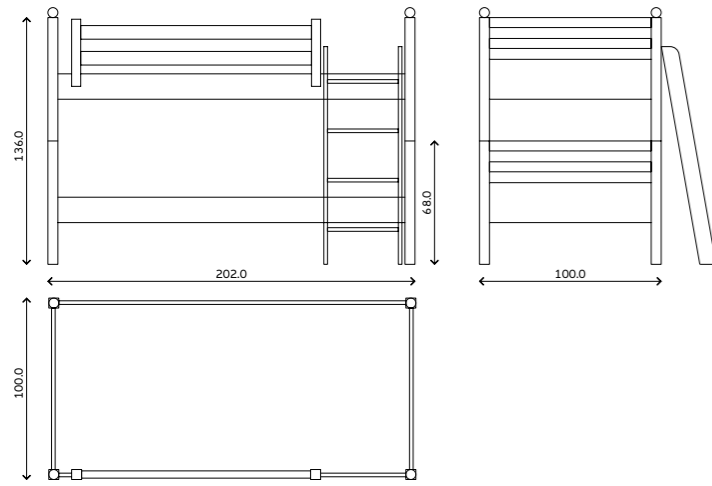

1. ΛΕΥΚΟ

47. ΜΠΛΕ
ΡΑΦ7040. ΓΚΡΙ
ΑΝΟΙΧΤΟ

Προδιαγραφές κατασκευής

1. Οι κολώνες, οι τραβέρσες και οι στρογγυλές μπάρες των κρεβατιών του διωρόφου, το προστατευτικό και η σκάλα είναι κατασκευασμένα από μασίφ ξύλο πεύκου.
2. Οι ταμπλάδες των κρεβατιών είναι κατασκευασμένοι από MDF ή C/B επενδεδυμένο με καπλαμά δεσποτάκι.
3. Μεγάλη γκάμα αποχρώσεων.

Δωμάτιο Μπάρες

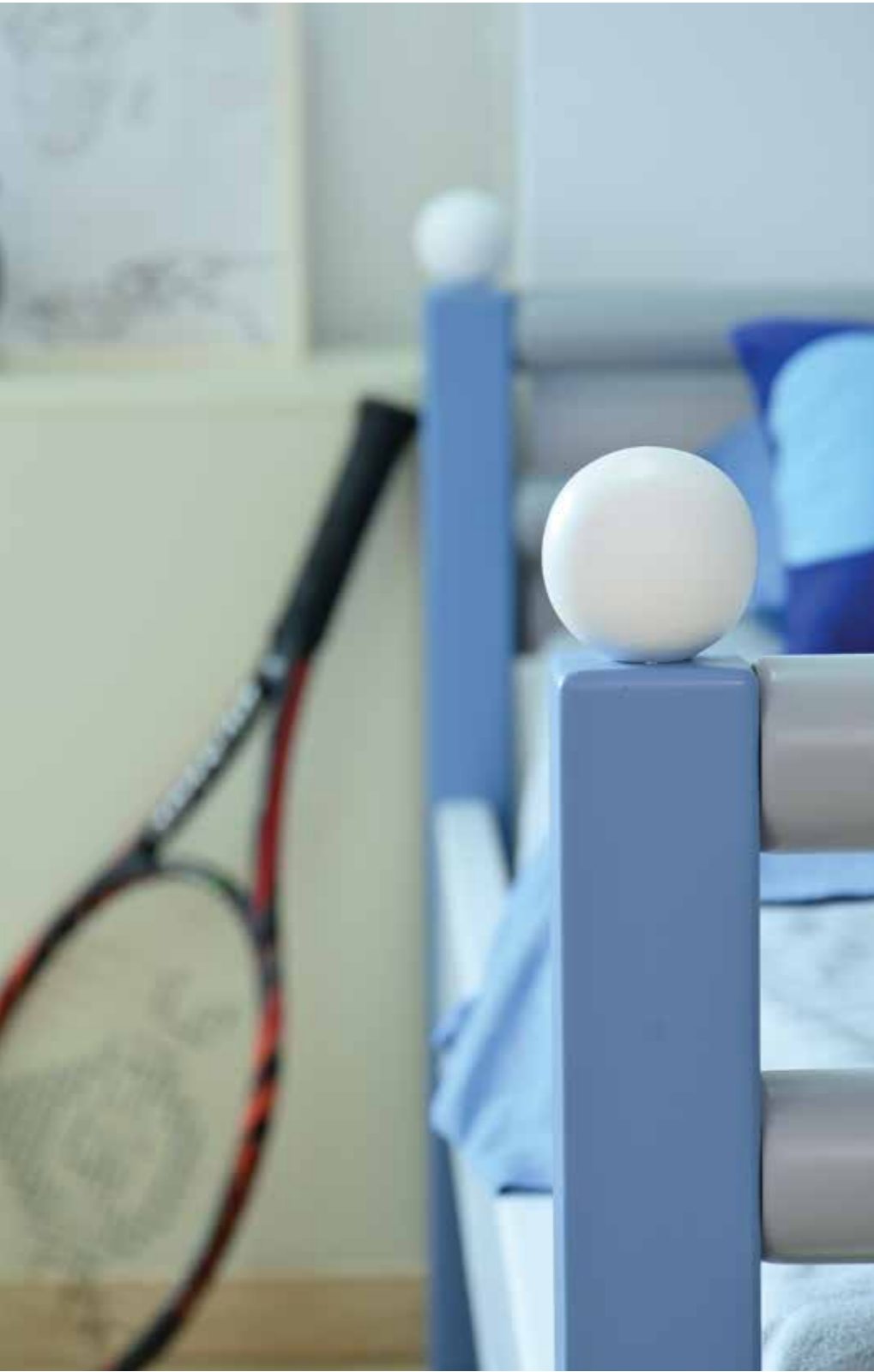

Δωμάτιο Πύργος

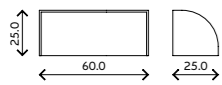
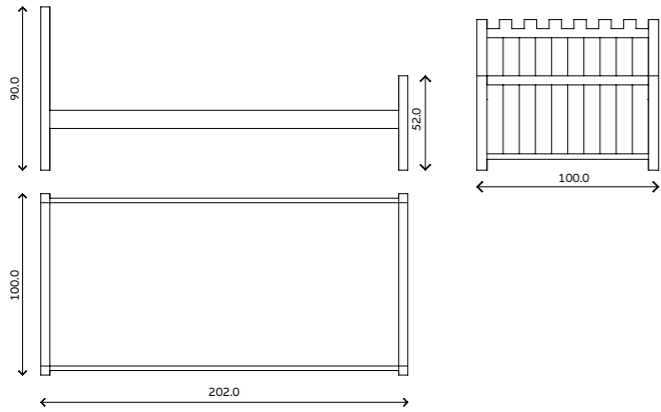
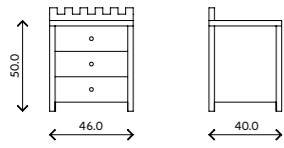
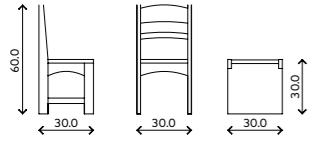

Προδιαγραφές κατασκευής

1. Οι τραβέρσες και τα πλαίσια του κρεβατιού και ο σκελετός του κομοδίνου είναι κατασκευασμένα από μασίφ ξύλο πεύκου.
2. Οι ταμπλάδες του κρεβατιού, οι μετώπες των συρταριών και τα πλαίσια του κομοδίνου και το κρεμαστό ράφι είναι κατασκευασμένα από MDF ή C/B επενδεδυμένο με καπλαμά δεσποτάκι.
3. Ο σκελετός από το καρεκλάκι είναι κατασκευασμένος από μασίφ ξύλο οξιάς και το κάθισμα του από κόντρα πλακέ.
4. Στο κρεβάτι μπορούν να τοποθετηθούν τροχήλατα συρτάρια αποθήκευσης, συρόμενος μηχανισμός δεύτερου κρεβατιού ή να κατασκευαστεί αποθηκευτικός χώρος τύπου μπαούλου.
5. Το κρεβάτι μπορεί να κατασκευαστεί και ως διώροφο.
6. Μεγάλη γκάμα αποχρώσεων.



2. ΚΟΚΚΙΝΟ



24. ΓΑΛΑΖΙΟ

47. ΜΠΛΕ
ΡΑΦ



Δωμάτιο Simply

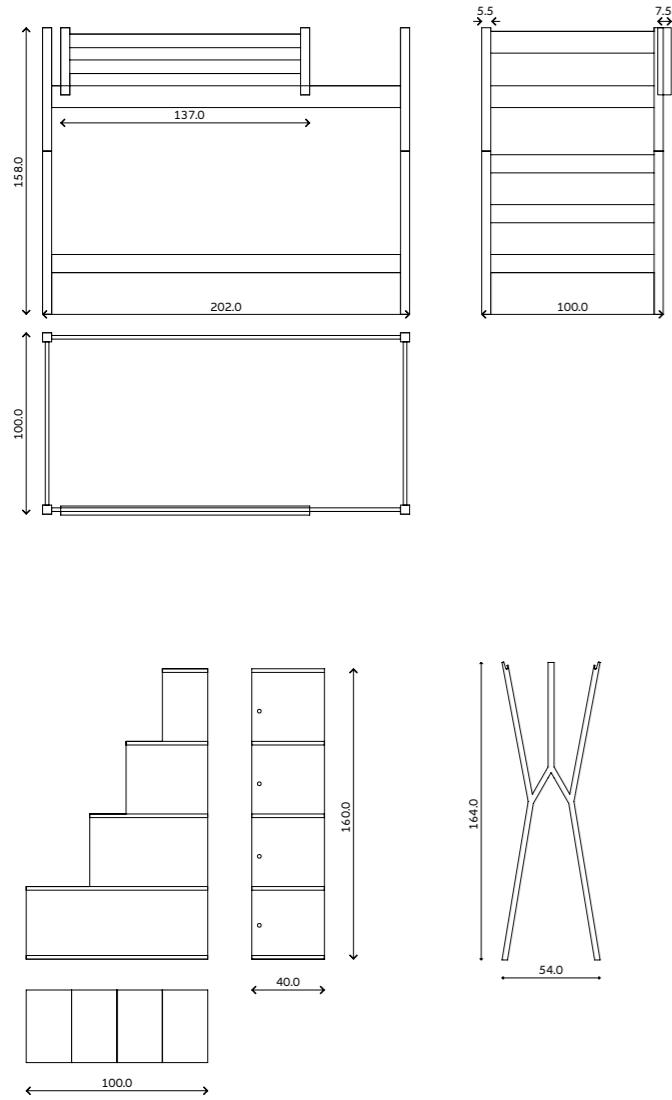

Προδιαγραφές κατασκευής

1. Τα κρεβάτια της κουκέτας και το προστατευτικό είναι κατασκευασμένα από μασιφ ξύλο πεύκου.
2. Τα σκαλοπάτια με τις πόρτες τους είναι κατασκευασμένα από MDF ή C/B επενδεδυμένο με καπλαμά δεσποτάκι ή οξιά.
3. Ο καλόγερος είναι κατασκευασμένος από κόντρα πλακέ επενδεδυμένο με καπλαμά δρυσ.
4. Στα κρεβάτια μπορούν να τοποθετηθούν τροχήλατα συρτάρια αποθήκευσης, συρόμενος μηχανισμός δεύτερου κρεβατιού ή να κατασκευαστεί αποθηκευτικός χώρος τύπου μπαούλο.
5. Μεγάλη γκάμα αποχρώσεων.



3. ΠΟΡΤΟΚΑΛΙ



5. ΚΙΤΡΙΝΟ

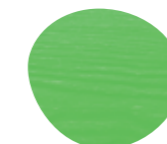

6. ΠΡΑΣΙΝΟ



10. ΠΕΤΡΟΛ



16. ΦΟΥΞΙΑ

19. ΜΩΒ
ΑΠΑΛΟ

20. ΜΩΒ





Δωμάτιο Χιαστή

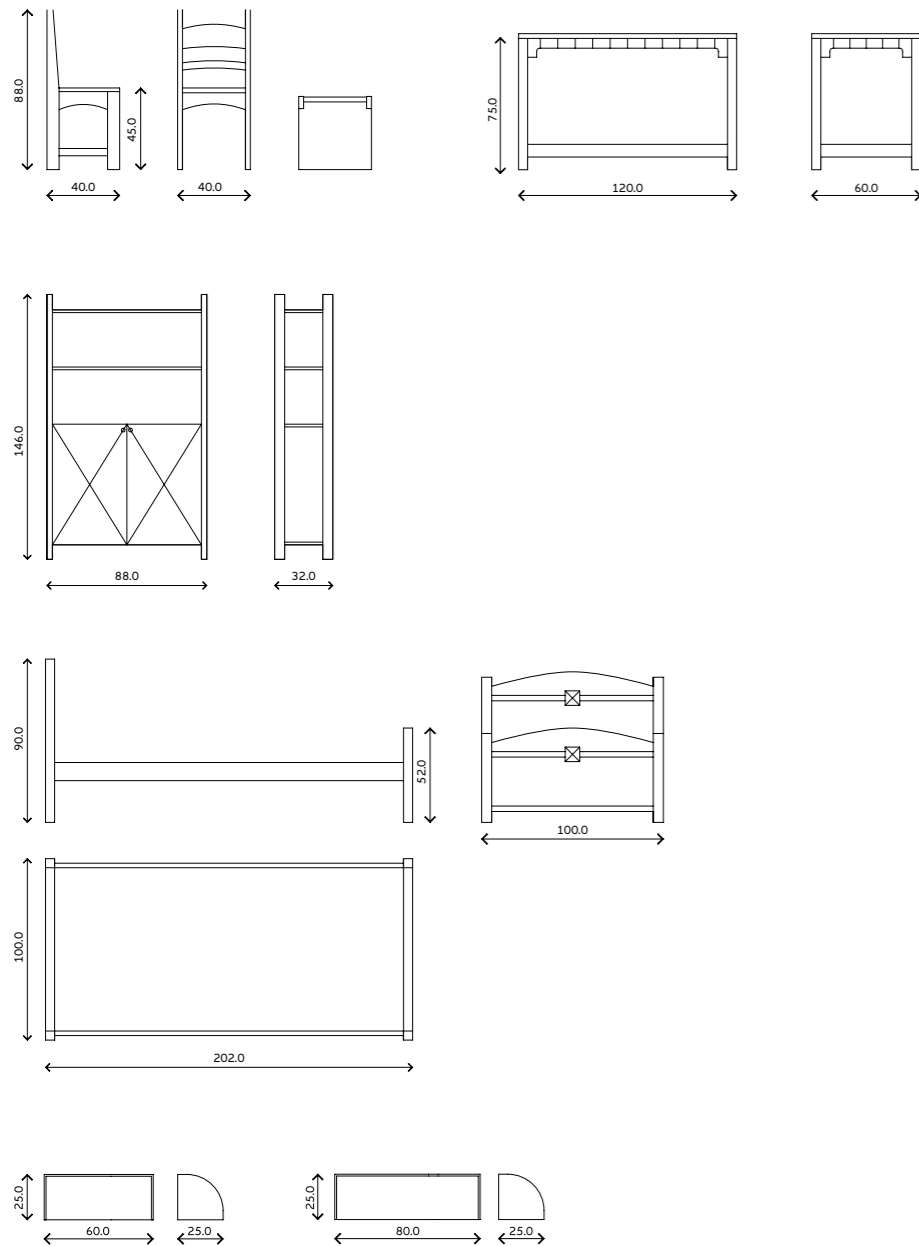

Προδιαγραφές κατασκευής

1. Οι τραβέρσες και τα πλαίσια του κρεβατιού και ο σκελετός της βιβλιοθήκης και του γραφείου είναι κατασκευασμένα από μασίφ ξύλο πεύκου.
2. Οι ταμπλάδες του κρεβατιού, οι πόρτες της βιβλιοθήκης και τα κρεμαστά ράφια είναι κατασκευασμένα από MDF ή C/B επενδεδυμένο με καπλαμά δεσποτάκι.
3. Ο σκελετός της ξύλινης καρέκλας είναι κατασκευασμένος από μασίφ ξύλο οξιάς και το κάθισμα της από κόντρα πλακέ.
4. Στο κρεβάτι μπορούν να τοποθετηθούν τροχήλατα συρτάρια αποθήκευσης, συρόμενος μηχανισμός δεύτερου κρεβατιού ή να κατασκευαστεί αποθηκευτικός χώρος τύπου μπαούλο.
5. Τα πορτάκια της βιβλιοθήκης μπορούν να τοποθετηθούν σε όποια θέση επιθυμούμε.
6. Οι μεντεσέδες στις πόρτες διαθέτουν σύστημα φρένου soft closed.
7. Στο γραφείο μπορούν να τοποθετηθούν συρτάρια.
8. Μεγάλη γκάμα αποχρώσεων.



1. ΛΕΥΚΟ



2. ΚΟΚΚΙΝΟ



21. ΜΠΛΕ



Δωμάτιο Κουπαστή

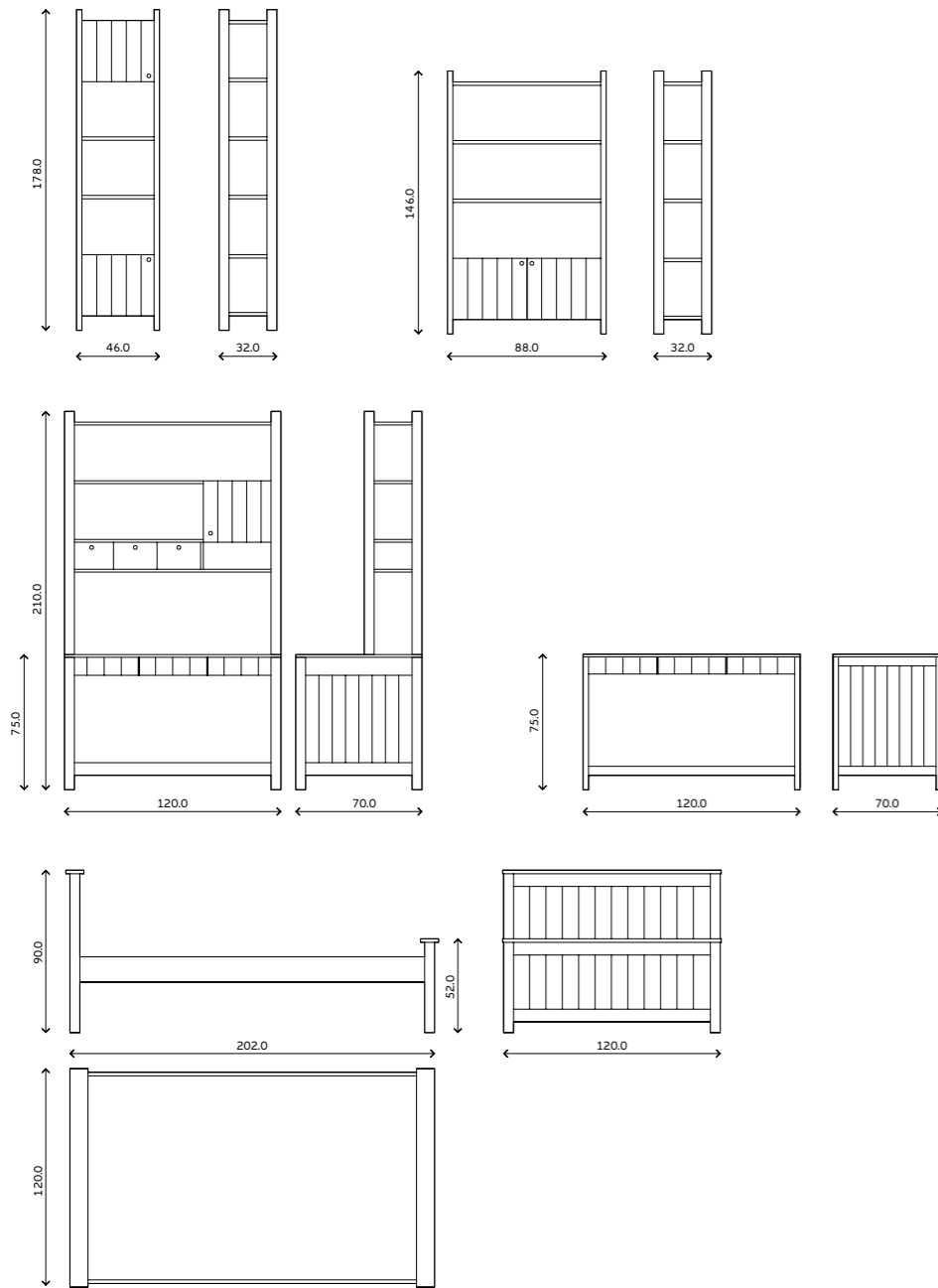

Προδιαγραφές κατασκευής

1. Οι τραβέρσες και τα πλαίσια του κρεβατιού και οι σκελετοί των βιβλιοθηκών, του γραφείου και του καλόγερου είναι κατασκευασμένα από μασίφ ξύλο πεύκου.
2. Οι ταμπλάδες του κρεβατιού, οι μετώπες των συρταριών και το καπάκι του γραφείου, τα ράφια, τα πορτάκια και τα πλαίσια των βιβλιοθηκών, η βάση και οι κρεμάστρες του καλόγερου είναι κατασκευασμένα από MDF ή C/B επενδεδυμένο με καπλαμά δεσποτάκι.
3. Τα κυβάρια-συρταράκια των βιβλιοθηκών είναι κατασκευασμένα από κόντρα πλακέ σημύδα.
4. Στο κρεβάτι μπορούν να τοποθετηθούν τροχήλατα συρτάρια αποθήκευσης ή να κατασκευαστεί αποθηκευτικός χώρος τύπου μπαούλο.
5. Το κρεβάτι μπορεί να κατασκευαστεί και ως διώροφο.
6. Τα συρτάρια, οι κλειστοί πλαίσιοι ταμπλάδες στο γραφείο και τα πορτάκια των βιβλιοθηκών μπορούν να έχουν κάθετες ρίγες ή όχι.
7. Οι πόρτες της βιβλιοθήκης μπορούν να τοποθετηθούν σε όποια θέση επιθυμούμε ή στη θέση τους να τοποθετηθούν συρτάρια.
8. Οι μεντεσέδες στις πόρτες διαθέτουν σύστημα φρένου soft closed και τα μεταλλικά πλαίσια των συρταριών του γραφείου είναι metabox BLUM.
9. Μεγάλη γκάμα αποχρώσεων.



1. ΛΕΥΚΟ

Δωμάτιο Κουπαστή



Δωμάτιο Κουπαστή



ΠΑΙΔΙΚΑ & ΕΦΗΒΙΚΑ ΕΠΙΠΛΑ

μεγαλώνω μαζί τους

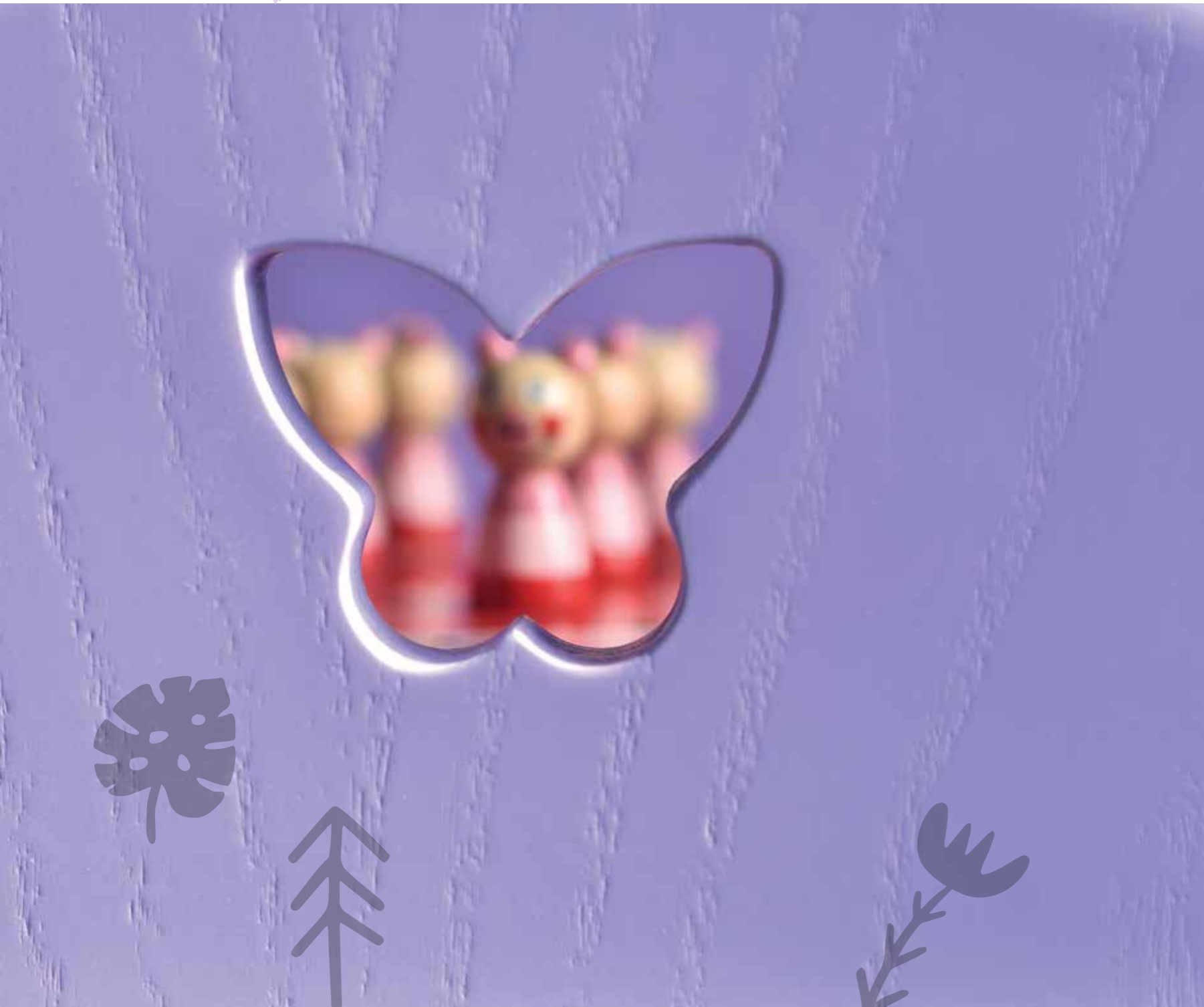

Κρεβάτια

Κρεβάτια

ΚΑΡΔΟΥΛΑ
ΚΡΕΒΑΤΙ N.1



ΚΑΡΔΟΥΛΑ
ΚΡΕΒΑΤΙ N.2



ΜΑΝΗΑΤΤΑΝ



ΝΑΠΟΛΕΩΝ
ΚΡΕΒΑΤΙ N.1



ΝΑΠΟΛΕΩΝ
ΚΡΕΒΑΤΙ N.2

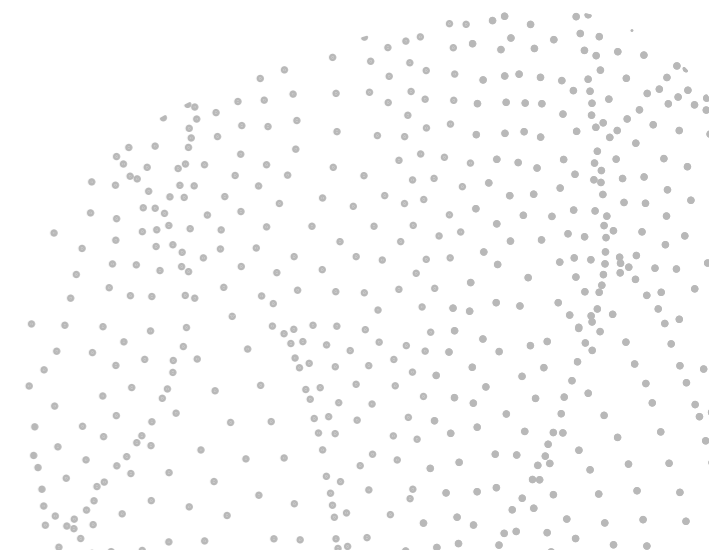

Κρεβάτια

ΝΑΠΟΛΕΩΝ
ΚΑΝΑΠΕΣ



ΚΥΜΑ
ΚΡΕΒΑΤΙ N.1

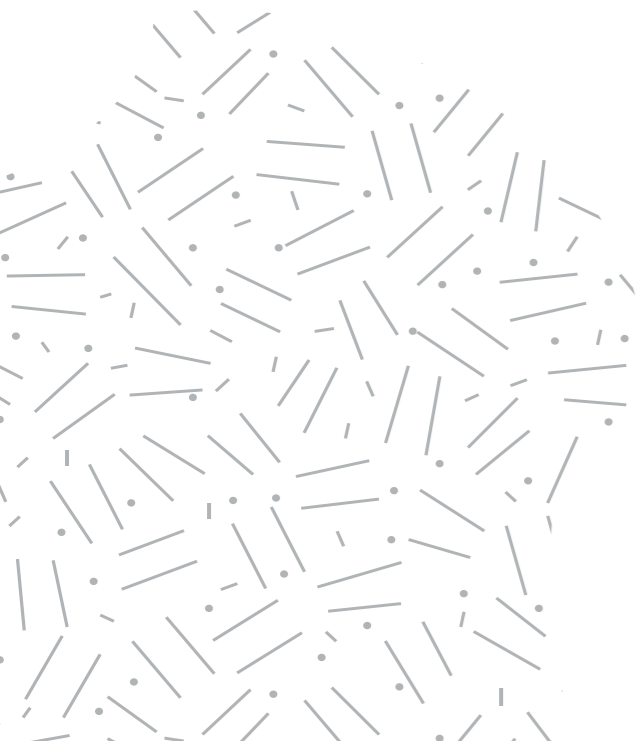

ΜΠΑΡΕΣ



ΚΥΜΑ
ΚΡΕΒΑΤΙ N.2



ΠΥΡΓΟΣ



Κρεβάτια

Κρεβάτια

Κρεβάτια

SIMPLY



ΧΙΑΣΤΗ



ΚΟΥΠΑΣΤΗ



ΗΤΑ
ΚΡΕΒΑΤΙ Ν.1



Κρεβάτια

HTA
ΚΡΕΒΑΤΙ N.2



Κρεβάτια

ΤΟΞΟ ΜΕ ΣΚΕΠΗ



ΤΟΞΟ ΜΕ ΟΥΡΑΝΟ



Κουκέτες

Κουκέτες

ΙΡΙΔΑ



ΜΠΑΡΕΣ



ΑΛΦΑ



SIMPLY



Κομοδίνα

Κομοδίνα

ΚΟΜΟΔΙΝΟ Ν. 1



ΚΟΜΟΔΙΝΟ Ν. 2



ΚΟΜΟΔΙΝΟ Ν. 3



ΚΟΜΟΔΙΝΟ Ν. 4



ΚΟΜΟΔΙΝΟ Ν. 5



Βιβλιοθήκες

Βιβλιοθήκες

ΒΙΒΛΙΟΘΗΚΗ FIT N. 6



ΒΙΒΛΙΟΘΗΚΗ FIT N. 7

ΒΙΒΛΙΟΘΗΚΗ FIT N. 4



ΒΙΒΛΙΟΘΗΚΗ FIT N. 3



ΒΙΒΛΙΟΘΗΚΗ FIT N. 8



ΒΙΒΛΙΟΘΗΚΗ FIT N. 2

ΒΙΒΛΙΟΘΗΚΗ FIT N. 9



Βιβλιοθήκες

ΒΙΒΛΙΟΘΗΚΗ FIT N. 1



ΒΙΒΛΙΟΘΗΚΗ FIT N. 5



Γραφεία - Βιβλιοθήκες

ΓΡΑΦΕΙΟ - ΒΙΒΛΙΟΘΗΚΗ N. 1 - FIT



Γραφεία - Βιβλιοθήκες

ΓΡΑΦΕΙΟ - ΒΙΒΛΙΟΘΗΚΗ N. 2 - FIT



ΓΡΑΦΕΙΟ - ΒΙΒΛΙΟΘΗΚΗ N. 3 - FIT



Γραφεία

Γραφεία

ΓΡΑΦΕΙΟ FIT N. 1



ΓΡΑΦΕΙΟ FIT N. 2



ΓΡΑΦΕΙΟ FIT N. 3



ΓΡΑΦΕΙΟ FIT N. 4



ΓΡΑΦΕΙΟ FIT N. 5



ΓΡΑΦΕΙΟ FIT N. 6



Γραφεία

ΓΡΑΦΕΙΟ FIT N. 7



ΓΡΑΦΕΙΟ FIT N. 8



ΓΡΑΦΕΙΟ FIT N. 9



Καρεκλάκια

ΚΑΡΕΚΛΑΚΙ FIT
ΣΧΕΔΙΟ 1



ΚΑΡΕΚΛΑΚΙ FIT
ΣΧΕΔΙΟ 2



Τραπεζάκι



Καλόγερος

Προστατευτικά

Σκάλες



Χρωματολόγιο

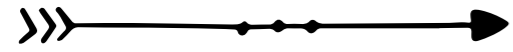

1. ΛΕΥΚΟ



2. ΚΟΚΚΙΝΟ



3. ΠΟΡΤΟΚΑΛΙ

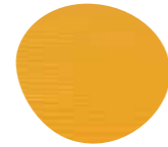

4. ΜΟΥΣΤΑΡΔΙ



5. ΚΙΤΡΙΝΟ

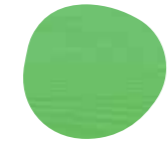

6. ΠΡΑΣΙΝΟ



7. ΛΑΧΑΝΙ

8. ΠΡΑΣΙΝΟ
ΑΠΑΛΟ

10. ΠΕΤΡΟΛ

11. ΡΟΖ
ΕΝΤΟΝΟ

12. ΡΟΖ

14. ΡΟΖ
ΑΠΑΛΟ

16. ΦΟΥΞΙΑ

17. ΜΩΒ
ΣΚΟΥΡΟ18. ΜΩΒ
ΛΙΛΑ19. ΜΩΒ
ΑΠΑΛΟ

20. ΜΩΒ

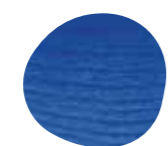

21. ΜΠΛΕ

22. ΜΠΛΕ
ΑΝΟΙΧΤΟ

23. ΘΑΛΑΣΣΙ



24. ΓΑΛΑΖΙΟ



25. ΡΟΖΕ

26. ΡΟΖ
ΦΛΑΜΙΝΓΚΟ33. ΠΡΑΣΙΝΟ
ΕΛΙΑ34. ΠΡΑΣΙΝΟ
ΤΣΑΪ

37. ΕΚΡΟΥ



39. ΜΠΕΖ

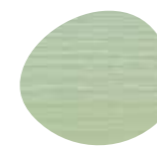

40. ΚΑΦΕ

44. ΚΑΦΕ
ΑΝΟΙΧΤΟ46. ΚΙΤΡΙΝΟ
ΠΑΛ42. ΜΠΛΕ
ΡΑΦ48. ΜΠΛΕ
ΑΠΑΛΟ

49. ΒΕΡΑΜΑΝ

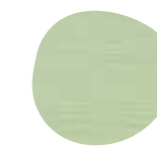

50. ΜΕΝΤΑ



51. ΦΥΣΙΚΟ



52. ΜΑΥΡΟ



0228. ΛΙΛΑ



411. ΜΕΛΙ

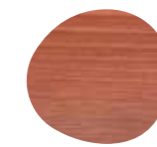

413. ΚΕΡΑΣΙΑ

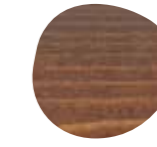
430.
ΚΑΡΥΔΙΑ7040. ΓΚΡΙ
ΑΝΟΙΧΤΟ7046. ΓΚΡΙ
ΣΚΟΥΡΟ

Περιβάλλον

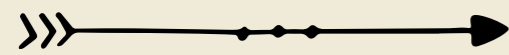

Τα προϊόντα της εταιρίας LATTAS SA με υψηλή αισθητική και τεχνολογική αρτιότητα, προορίζονται να διαρκέσουν στο χρόνο ώστε να επιφέρουν το μικρότερο δυνατό αντίκτυπο στην παραγωγή αποβλήτων. Υποστηρίζουμε την ορθολογική διαχείριση των δασών της χώρας μας και του πλανήτη γενικότερα, σεβόμαστε το περιβάλλον και την υγεία των εργαζομένων και των πελατών. Χρησιμοποιούμε φυσικό μασίφ ξύλο και ξύλινα επενδεδυμένα πάνελ MDF με φυσικό καπλαμά τα οποία έχουν σχεδόν μηδενικές εκπομπές φορμαλδεΐδης κορυφαίας κατηγορίας E1. Τα υλικά ξύλου που χρησιμοποιούμε προέρχονται από εργοστάσια με οικολογική διαχείριση, τα οποία είναι πιστοποιημένα με FSC (ξυλεία από αειφόρα διαχειριζόμενα δάση) σύμφωνα με τα ευρωπαϊκά πρότυπα ασφαλείας για την επίπλωση. Μαζί με τους προμηθευτές μας, προσπαθούμε να επιτύχουμε τις χαμηλότερες πιθανές περιβαλλοντικές επιπτώσεις.

Τα βερνίκια που χρησιμοποιούμε είναι μη τοξικά, με ρητίνες που διασκορπίζονται στο νερό. Χρησιμοποιούμε χρώματα με βάση το νερό σύμφωνα με τα ευρωπαϊκά πρότυπα ασφαλείας για την επίπλωση.





Τηλ.: +30 22620 31844, +30 22620 31848

Fax: +30 22620 56532

e-mail info@lattas.gr, sales@lattas.gr

57ο χλμ Εθνικής Οδού Αθηνών – Λαμίας

Σχηματάρι, Ελλάδα, 32009

www.lattas.gr

facebook: Lattas Furniture

instagram: @lattas_furniture_gr

LATTAS
FURNITURE SOLUTIONS